

複動軸端 / 尾端防落型 ..... **AZK** .....

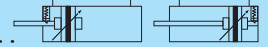





### 特點

- 本系列可運用在端點狀態的保持，有二種形式。

### 規格

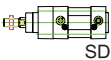
型號	AZK
氣缸內徑	Φ32、40、50、63、80、100
使用流體	已濾清之壓縮空氣 (潤滑或未潤滑)
使用壓力範圍	1.02 ~ 10.5 kgf/cm <sup>2</sup>
使用溫度範圍	-10 ~ +60 °C (不凍結)
缸管材質	鋁合金

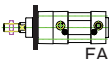
### 訂購代號

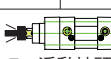
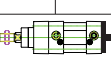
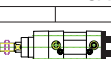
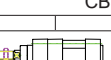
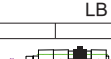
<b>AZK</b>	<b>SD</b>	<b>50</b>	<b>B</b>	<b>50</b>	<b>F</b>	-	<b>Y</b>	-	<b>A</b>	<b>1</b>
型號	固定座	內徑	緩衝	行程	止落裝置		軸端配件		感應開關	數量
 AZK	 SD	32 : Φ32 40 : Φ40 50 : Φ50 63 : Φ63 80 : Φ80 100 : Φ100	B : 附緩衝	依標準行程表	F : 前蓋保持 R : 後蓋保持		 Y : Y型接頭		AZRK	1 : 1個 2 : 2個
	 FA						 S : 魚眼接頭			
	 FB						 F : 浮動接頭			
	 CA									
	 CB									
	 LB									
	 TC									

### 標準行程表

氣缸半徑	標準行程 (mm)
Φ32、40、50、63、80、100	25,50,75,100,125,150,175,200,250,300,350,400,450,500

**AZK** 複動軸端防落型 / 內部結構

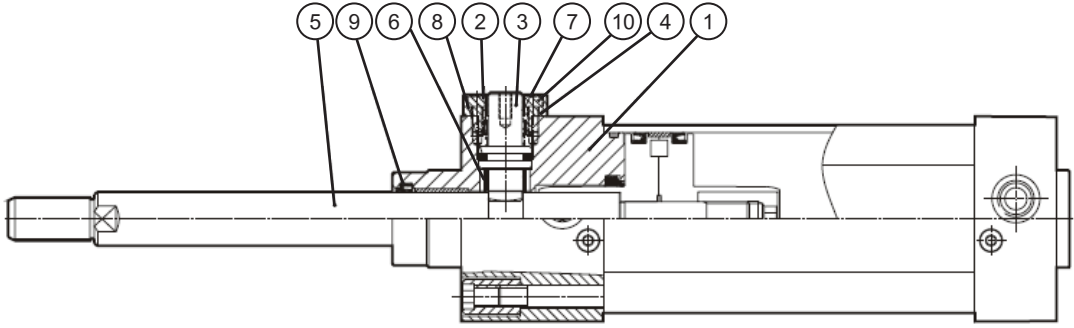

**零件表**

No.	零件名稱	數量	No.	零件名稱	數量	備 註
1	前蓋	1 個	7	乾式軸承	1 個	除左列零件物料，其餘皆同 AZ 規格，請自行參考。
2	壓縮彈簧	1 個	8	活塞迫緊	1 個	
3	止動桿	1 個	9	軸封	1 個	
4	蓋板	1 個	10	繫緊螺絲	4 個	
5	活塞桿	1 個	11			
6	乾式軸承	1 個	12			

**AZK** 複動尾端防落型 / 內部結構

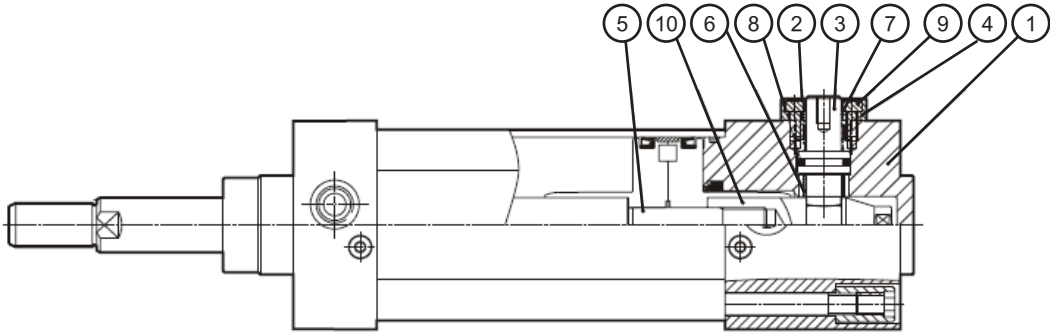

**零件表**

No.	零件名稱	數量	No.	零件名稱	數量	備 註
1	後蓋	1 個	7	乾式軸承	1 個	除左列零件物料，其餘皆同 AZ 規格，請自行參考。
2	壓縮彈簧	1 個	8	活塞迫緊	1 個	
3	止動桿	1 個	9	繫緊螺絲	4 個	
4	蓋板	1 個	10	活塞固定螺帽	1 個	
5	活塞桿	1 個	11			
6	乾式軸承	1 個	12			

AZK 複動軸端防落型 / 外型尺寸

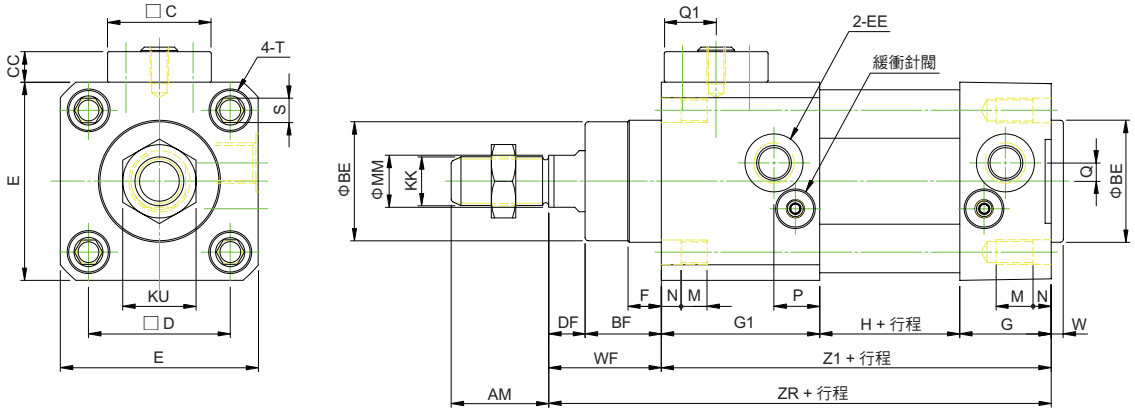

AZK 複動尾端防落型 / 外型尺寸

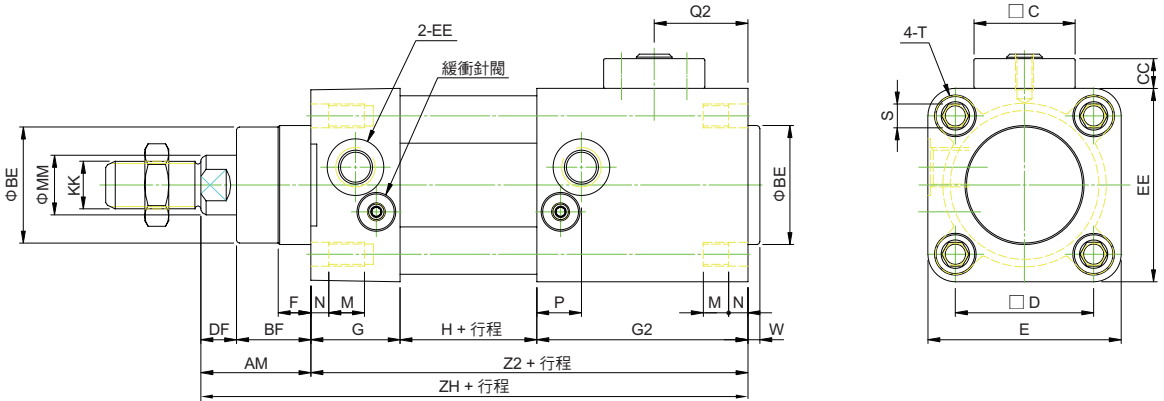

尺寸表

記號 缸徑	AM	BE	BF	C	CC	D	DF	E	EE	F	G	G1	G2	H	W	KK
Φ32	22	30	16	21	10	32.5	10	47	G 1/8	7	26	40	47	42	4	M10x1.25
Φ40	24	35	20	30	10	38	10	53	G 1/4	9	30	48	56	45	5	M12x1.25
Φ50	32	40	25	34	10	46.5	12	65	G 1/4	11	30	52	71	46	5	M16x1.5
Φ63	32	45	25	34	10	56.5	12	75	G 3/8	13	32	52	70	57	4	M16x1.5
Φ80	40	45	32	39	10	72	14	95	G 3/8	15	38	66	80	52	6	M20x1.5
Φ100	40	55	35	39	10	89	16	115	G 1/2	15	40	70	80	58	6	M20x1.5

  

記號 缸徑	KU	M	MM	N	P	Q	Q1	Q2	S	T	WF	Z1	Z2	ZR	ZH
Φ32	10	9	12	6	13	4.5	11.5	17.5	6	M6	26	108	115	134	141
Φ40	14	9	16	6	15	5	16.5	24	6	M6	30	123	131	153	161
Φ50	17	12	20	6	15	6	18	31.5	8	M8	37	128	147	165	184
Φ63	17	12	20	6	16	8	18	35.5	8	M8	37	141	159	178	196
Φ80	22	16	25	6	19	9	20.5	35	10	M10	46	156	170	202	216
Φ100	22	16	25	6	20	7	20.5	34	10	M10	51	168	178	219	229

**FA** 複動軸端防落型 / 配件尺寸

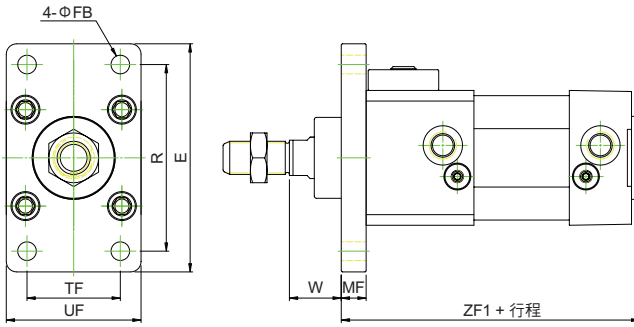

**FA** 複動尾端防落型 / 配件尺寸

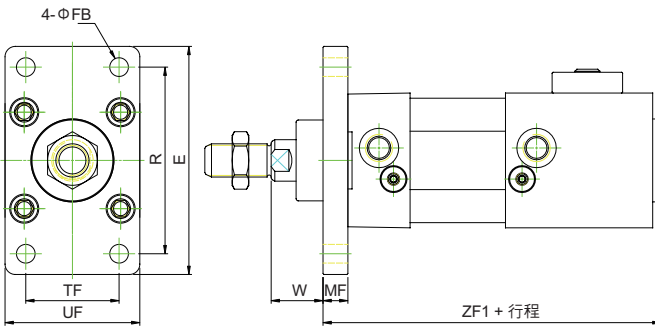

**FB** 複動軸端防落型 / 配件尺寸

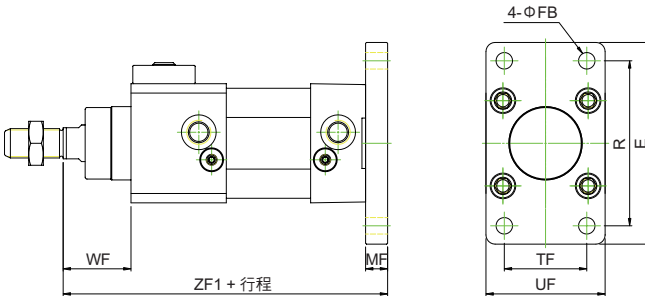

**FB** 複動尾端防落型 / 配件尺寸

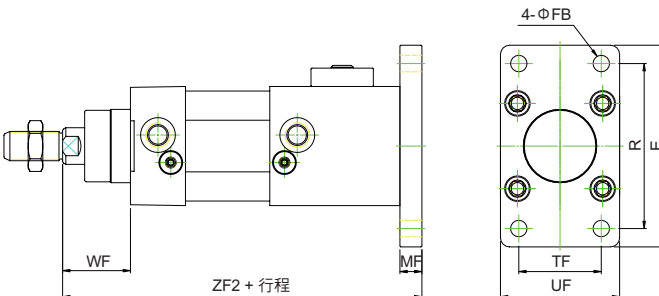

尺寸表

記號 缸徑	E	FB	MF	R	TF	UF	W	ZF1	ZF2
Φ32	79	7	10	64	32	50	16	122	129
Φ40	90	9	10	72	36	55	20	138	146
Φ50	110	9	12	90	45	65	25	145	164
Φ63	120	9	12	100	50	75	25	157	175
Φ80	153	12	16	126	63	95	30	178	192
Φ100	178	14	16	150	75	115	35	190	200

尺寸表

記號 缸徑	E	FB	MF	R	TF	UF	WF	ZF1	ZF2
Φ32	79	7	10	64	32	50	26	144	151
Φ40	90	9	10	72	36	55	30	163	171
Φ50	110	9	12	90	45	65	37	177	196
Φ63	120	9	12	100	50	75	37	190	208
Φ80	153	12	16	126	63	95	46	218	232
Φ100	178	14	16	150	75	115	51	235	245

TC 複動軸端防落型 / 配件尺寸

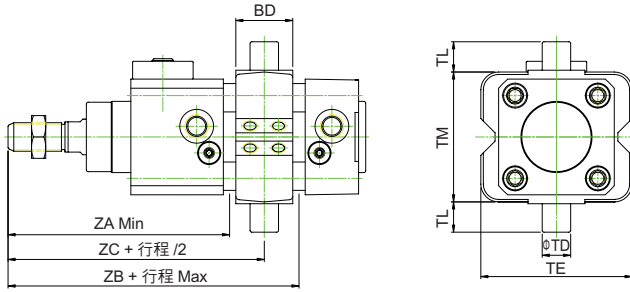

TC 複動尾端防落型 / 配件尺寸

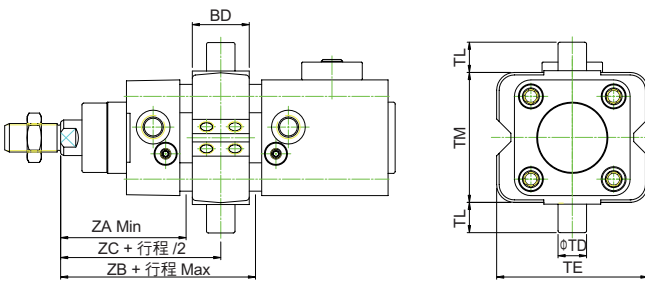

尺寸表

記號 缸徑	BD	TD	TE	TL	TM	ZA	ZB	ZC
Φ32	22	12	58	12	50	80	94	87
Φ40	28	16	70	16	63	95	106	100.5
Φ50	32	16	85	16	75	108	116	112
Φ63	35	20	100	20	90	110	125.5	117.5
Φ80	40	20	120	20	110	135	141	138
Φ100	45	25	145	25	132	147	153.5	150

尺寸表

記號 缸徑	BD	TD	TE	TL	TM	ZA	ZB	ZC
Φ32	22	12	58	12	50	73	73	73
Φ40	28	16	70	16	63	77	88	82.5
Φ50	32	16	85	16	75	86	94	90
Φ63	35	20	100	20	90	89.5	105.5	97.5
Φ80	40	20	120	20	110	107	113	110
Φ100	45	25	145	25	132	116.5	123.5	120

CA 複動軸端防落型 / 配件尺寸

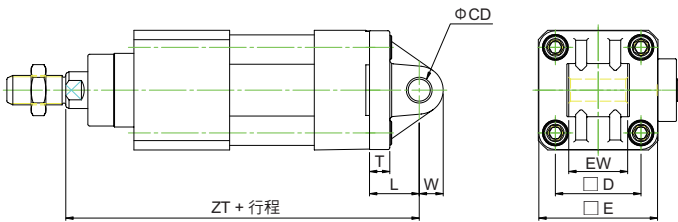

CA 複動尾端防落型 / 配件尺寸

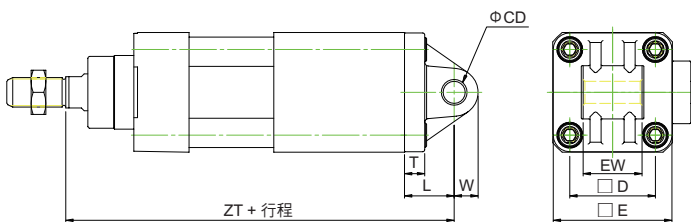

尺寸表

記號 缸徑	CD	D	E	EW	L	T	W	ZT
Φ32	10	32.5	47	26	22	10	10.5	156
Φ40	12	38	53	28	25	10	13	178
Φ50	12	46.5	65	32	27	12	13	192
Φ63	16	56.5	75	40	32	12	17	210
Φ80	16	72	95	50	36	16	17	238
Φ100	20	89	115	60	41	16	21	260

尺寸表

記號 缸徑	CD	D	E	EW	L	T	W	ZT
Φ32	10	32.5	47	26	22	10	10.5	163
Φ40	12	38	53	28	25	10	13	186
Φ50	12	46.5	65	32	27	12	13	211
Φ63	16	56.5	75	40	32	12	17	228
Φ80	16	72	95	50	36	16	17	252
Φ100	20	89	115	60	41	16	21	270

**CB** 複動軸端防落型 / 配件尺寸

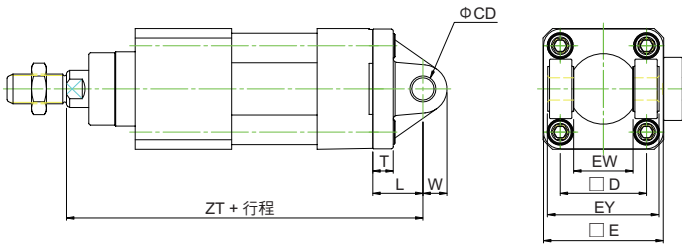

尺寸表

記號 缸徑	CD	D	E	EW	EY	L	T	W	ZT
Φ32	10	32.5	47	26	45	22	10	10.5	156
Φ40	12	38	53	28	52	25	10	11	178
Φ50	12	46.5	65	32	60	27	12	12	192
Φ63	16	56.5	75	40	70	32	12	15	210
Φ80	16	72	95	50	90	36	16	17	238
Φ100	20	89	115	60	110	41	16	21	260

**CB** 複動尾端防落型 / 配件尺寸

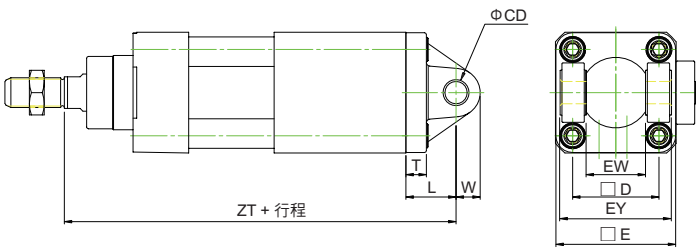

尺寸表

記號 缸徑	CD	D	E	EW	EY	L	T	W	ZT
Φ32	10	32.5	47	26	45	22	10	10.5	163
Φ40	12	38	53	28	52	25	10	11	186
Φ50	12	46.5	65	32	60	27	12	12	211
Φ63	16	56.5	75	40	70	32	12	15	228
Φ80	16	72	95	50	90	36	16	17	252
Φ100	20	89	115	60	110	41	16	21	270

**LB** 複動軸端防落型 / 配件尺寸

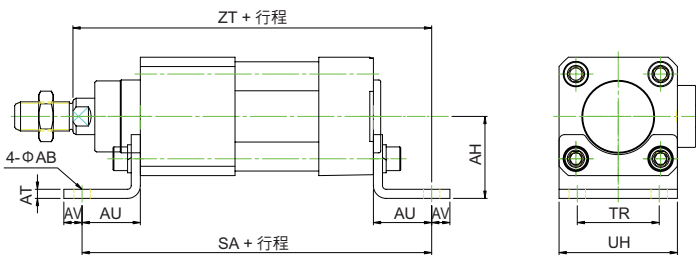

尺寸表

記號 缸徑	AB	AH	AT	AU	AV	SA	TR	UH	ZT
Φ32	7	32	5	24	8	156	32	47	158
Φ40	9	36	5	28	10	179	36	53	181
Φ50	9	45	5	32	10	192	45	65	197
Φ63	9	50	5	32	10	205	50	75	210
Φ80	12	63	6	41	13	238	63	95	243
Φ100	14	71	6	41	15	250	75	115	260

**LB** 複動尾端防落型 / 配件尺寸

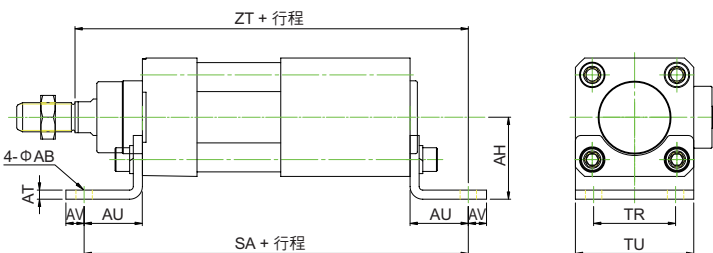

尺寸表

記號 缸徑	AB	AH	AT	AU	AV	SA	TR	UH	ZT
Φ32	7	32	5	24	8	163	32	47	165
Φ40	9	36	5	28	10	187	36	53	189
Φ50	9	45	5	32	10	211	45	65	216
Φ63	9	50	5	32	10	223	50	75	228
Φ80	12	63	6	41	13	252	63	95	257
Φ100	14	71	6	41	15	260	75	115	270

**Y** Y型接頭 / 軸端配件尺寸

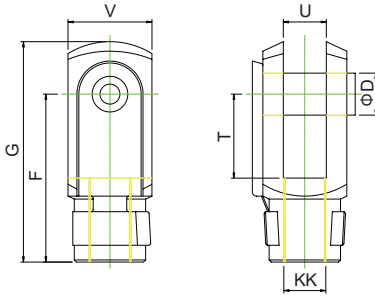

**尺寸表**

記號 缸徑	D	F	G	KK	T	U	V
Φ32	10	40	52	M10x1.25	20	10	20
Φ40	12	48	62	M12x1.25	24	12	24
Φ50、63	16	64	83	M16x1.5	32	16	32
Φ80、100	20	80	105	M20x1.5	40	20	40

**S** 魚眼接頭 / 軸端配件尺寸

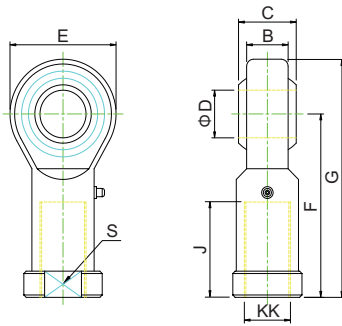

**尺寸表**

記號 缸徑	B	C	D	E	F	G	J	KK	S
Φ32	10.5	14	10	28	43	57	20	M10x1.25	17
Φ40	12	16	12	30	50	65	24	M12x1.25	19
Φ50、63	15	21	16	38	64	80	33	M16x1.5	22
Φ80、100	18	25	20	46	77	100	40	M20x1.5	30

**F** 浮動接頭 / 軸端配件尺寸

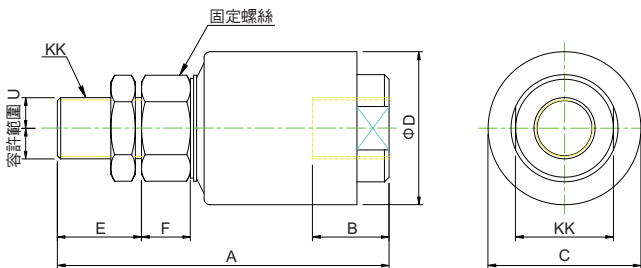

**尺寸表**

記號 缸徑	A	B	C	D	E	F	KK	U
Φ32	54	13	24	25.5	12.5	8	M10x1.25	1
Φ40	71	17	29	31	16	10	M12x1.25	1.15
Φ50、63	88	21	27	38	24	13	M16x1.5	1.65
Φ80、100	105	25	32	50	27.5	16	M20x1.5	2.15



AZ

Professional  
and  
High quality