

內孔直徑 7 與 12

線圈及空氣引導孔切換動作
 軸心以空氣壓力動作
 配管口徑 G1/4, up G1/2
 操作壓力：最大 10 bar



特性

- 整體的音量吸收設計，可降低排氣時所產生的噪音
- 直線的氣流動路確保高流量及反應迅速
- 軸心構造簡單全靠 T 型 SEAL 的設計
- 高效率及維修簡易
- 線圈組裝更換方便，裝配簡單
- 設計精簡
- 具有手動開關
- 具有嵌入式手動開關（選配）

說明（標準型）

- 本電磁閥可用於經過濾給油動作*
- 進出氣方向：固定
- 操作溫度範圍：-10 °C ~ +60 °C
- 本體材質：鋁合金
- 止漏橡膠材質：NBR

參數

記號	型號 產品編號	內孔直徑 (ND)	配管口徑 (G)	操作壓力 [bar]		流量 QN [l/min]	反應時間* approx.[ms]	重量 [kg]	線圈與 接線盒型式
				最小	最大				
	耗電功率 (6VA)								
	2623000	7	G1/4	1	10	1200	20	0.55	請參閱線圈與 接線盒型式表
	2623020	7	G3/8	1	10	1200	20	0.55	
2623500	12	G1/2	1	10	3000	25	0.83		
耗電功率 3W (5VA)									
	2623100	7	G1/4	1	10	1200	15	0.90	
	2623120	7	G3/8	1	10	1200	15	0.90	
	2623600	12	G1/2	1	10	3000	20	1.30	

- * 建議使用之潤滑油：Shell Hydrol DO 32, Shell Febis K32 (1992 七月)或同等級於 DVI 值 < 8 (DIN53521) 與 ISO 纖維黏液等級 32-46 (DIN51519)
- 選配：嵌入式手動開關

訂購代號

訂購範例： 2623000 · 3052 · DC24V × 5

電磁閥 ·
 線圈 ·
 電壓 ×
 數量

外型尺寸圖

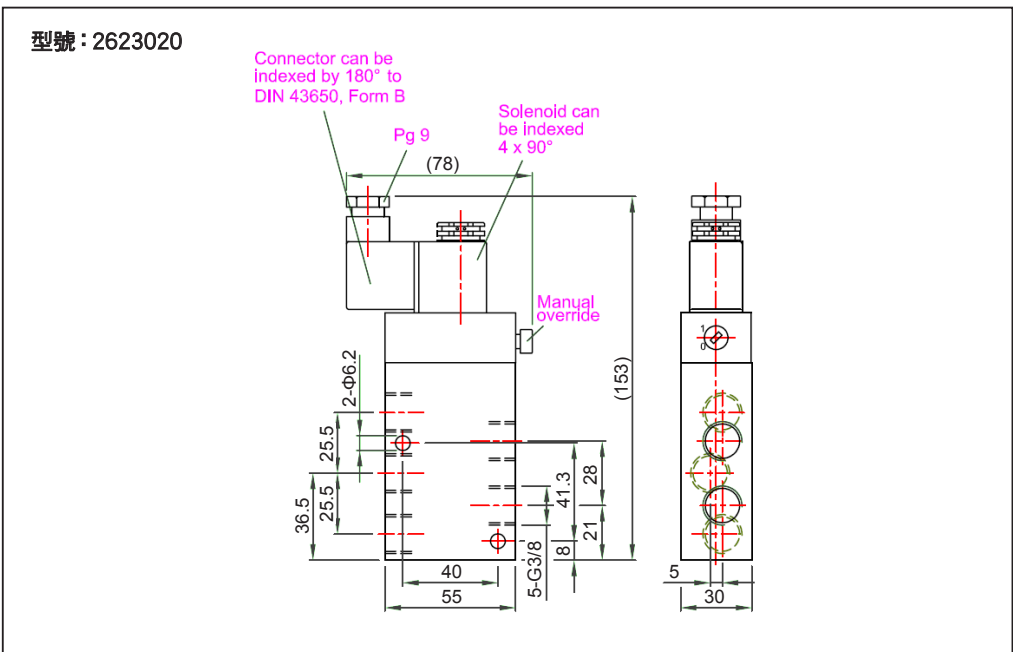
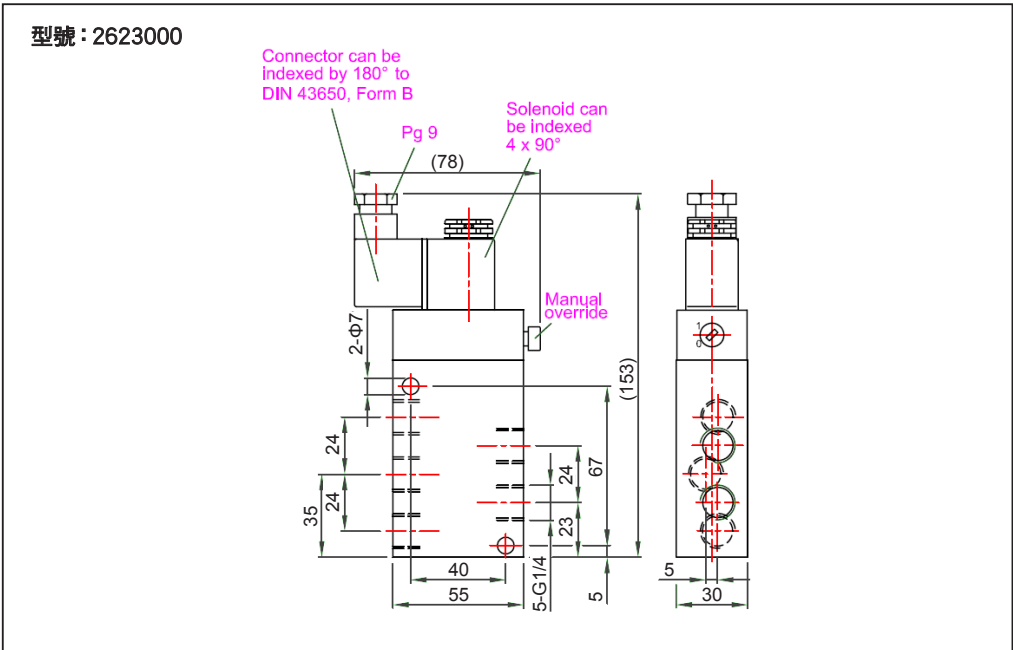

2/2

3/2

4/2

5/2

5/3

DVX

15

DVX

20

DVX

40

3/2

單閥

MG

SM

MFC

線圈

外型尺寸圖

型號：2623500

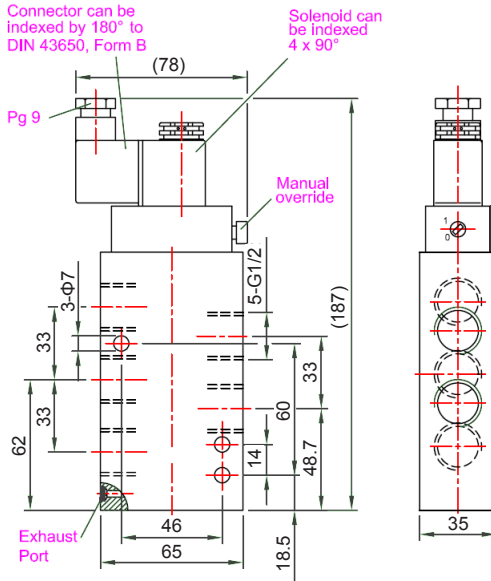

型號：2623100

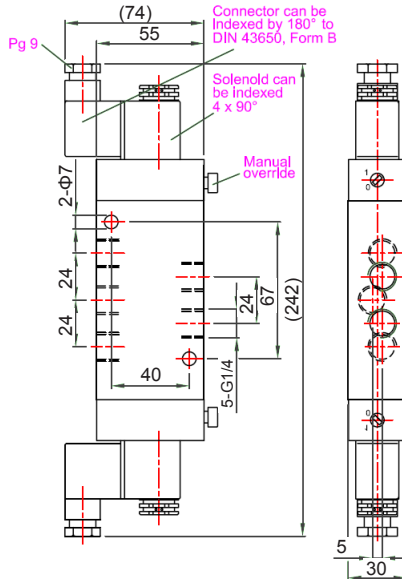

外型尺寸圖

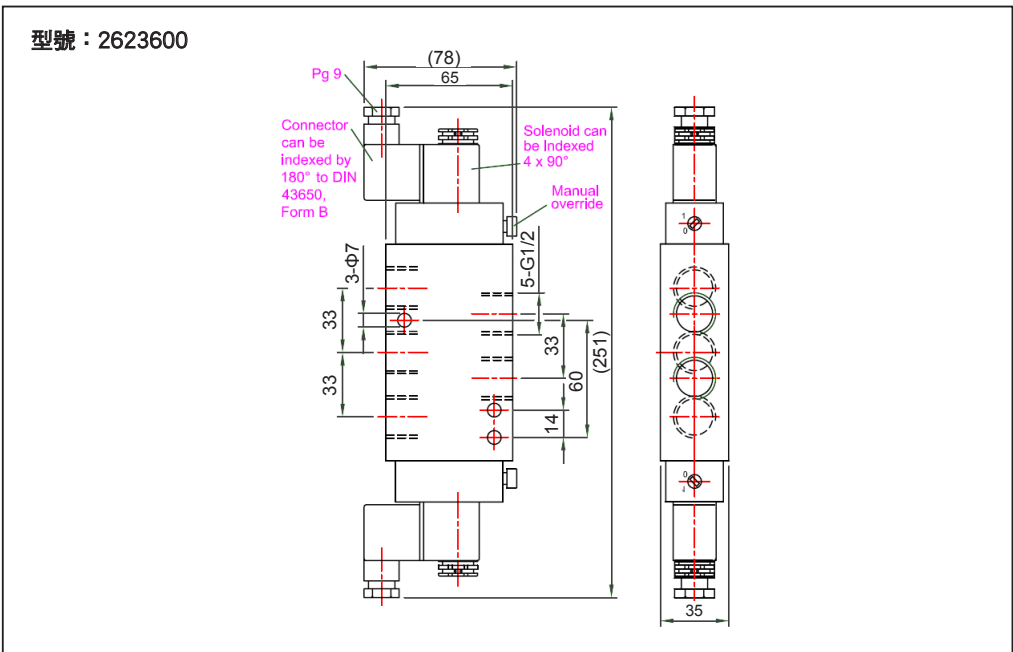
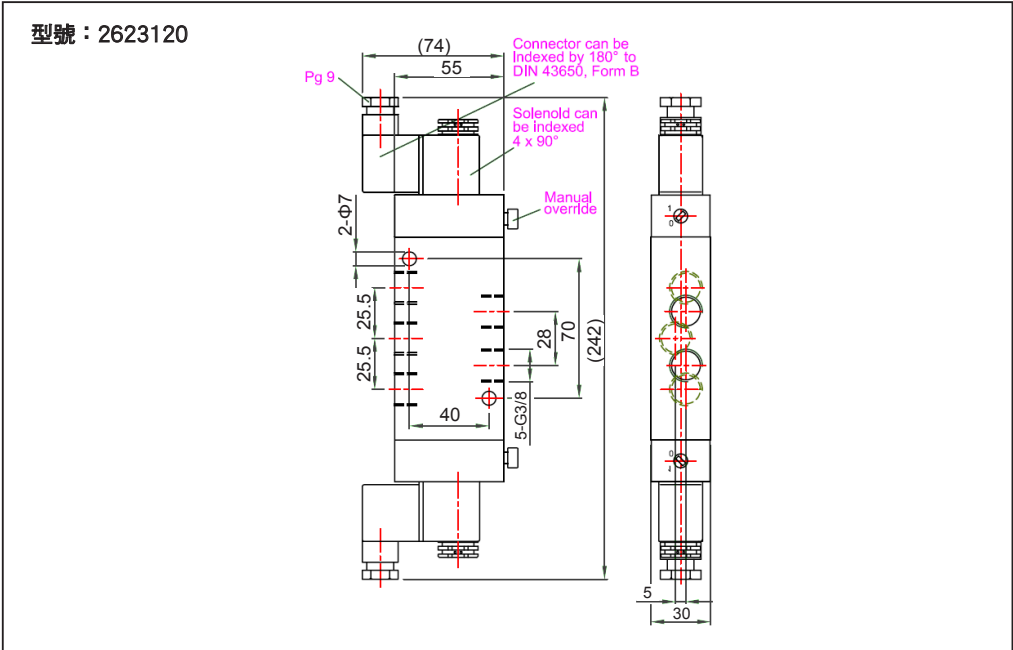

2/2

3/2

4/2

5/2

5/3

DVX
15

DVX
20

DVX
40

3/2
單閥

MG

SM

MFC

線圈

連座式外型尺寸圖

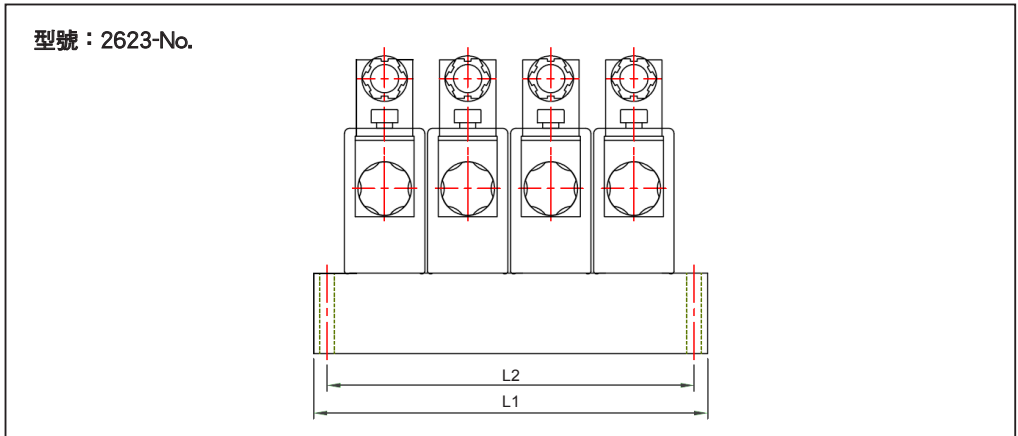
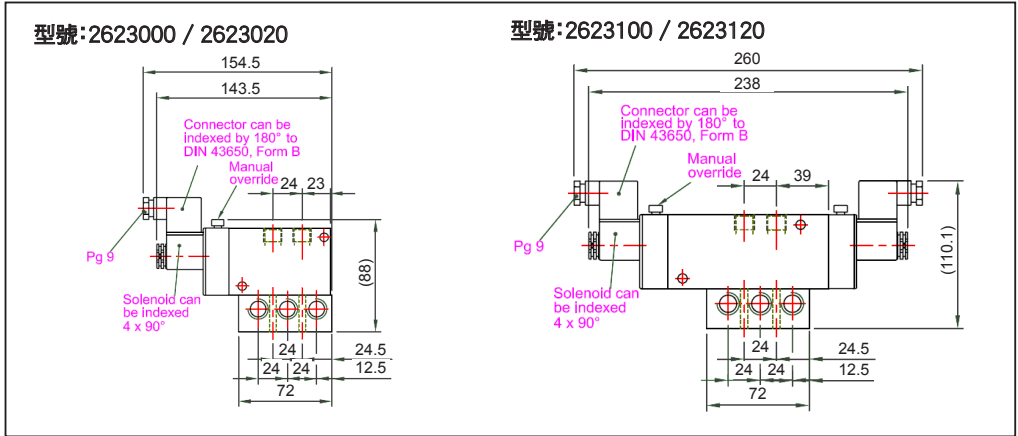

尺寸表

型號	電磁閥數量	L1	L2	型號	電磁閥數量	L1	L2
2623-02	2	85	75	2623-07	7	240	230
2623-03	3	116	106	2623-08	8	271	261
2623-04	4	147	137	2623-09	9	302	292
2623-05	5	178	168	2623-10	10	333	323
2623-06	6	209	199				